

# 男子カデット（１）

〈第3アリーナ〉

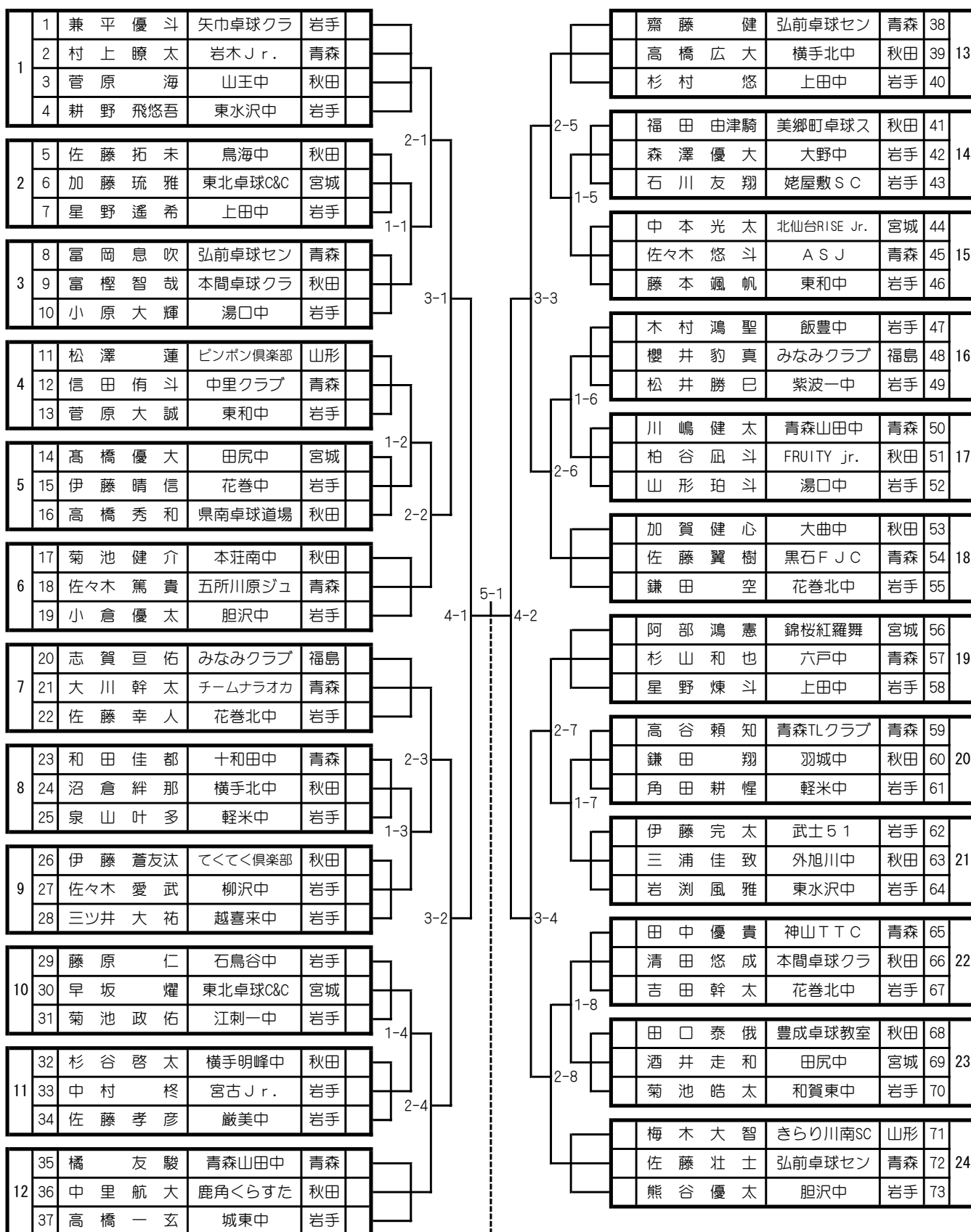

# 男子カデット (2)

〈第3アリーナ〉

25	74	野月 恒星	切田中	青森	37	110	福島	みなみクラブ	加藤 大 馳				
	75	伊藤 心	秋田大附属中	秋田						111	秋田	てくてく倶楽部	藤島 劉 飛
	76	阿部 孝太郎	花巻北中	岩手						112	岩手	花巻北中	佐々木 亮 輔
26	77	附柳 祐太	大野中	岩手	38	113	青森	六戸中	田中 慎太郎				
	78	遠藤 航輝	みなみクラブ	福島						114	宮城	田尻中	久我 賢生
	79	保坂 陽斗	横手北中	秋田						115	岩手	東和中	小川 竜世
27	80	原田 昂宙	ピンポン倶楽部	山形	39	116	秋田	山王中	恩田 航佑				
	81	大森 武政	中里クラブ	青森						117	青森	弘前卓球セン	今井 天夢
	82	田原 元気	田尻中	宮城						118	岩手	見前南中	菅原 隆ノ介
28	83	宮田 佳宜	秋田西中	秋田	40	119	秋田	オリンピア	柏谷 愛斗				
	84	鎌田 涼雅	東和中	岩手						120	岩手	猿沢スポ少	小野寺 優太
	85	佐々木 蒼太	胆沢中	岩手						121	岩手	城東中	宇夫方 海
29	86	出雲 柊	チームナラオカ	青森	41	122	岩手	花巻中	高橋 愛飛				
	87	小沼 真幸	鳥海中	秋田						123	青森	五所川原TTC	会津 侑俊
	88	千葉 海斗	上田中	岩手						124	岩手	上田中	田村 大
30	89	鹿野 康平	北仙台RISE Jr.	宮城	42	125	青森	青森山田中	内海 凌吾				
	90	今 聖斗	五所川原ジュ	青森						126	秋田	横手明峰中	藤原 瑛仁
	91	佐藤 駿多	石鳥谷中	岩手						127	岩手	東水沢中	伊藤 檀
31	92	野中 大地	軽米中	岩手	43	128	宮城	東北卓球C&C	水谷 元祇				
	93	秋元 涼佑	岩木Jr.	青森						129	青森	六戸中	山田 新
	94	小川 大輔	本荘北中	秋田						130	岩手	石鳥谷中	小原 充己
32	95	平 琉翔	本間卓球クラ	秋田	44	131	青森	弘前卓球セン	佐藤 泰河				
	96	伊瀬 慈蓮	十和田中	青森						132	岩手	越喜来中	刈谷 佳史
	97	舘洞 哲成	花巻北中	岩手						133	秋田	横手北中	稲葉 蒼大
33	98	若松 龍志郎	富久山卓球ク	福島	45	134	秋田	桜卓球クラブ	辻 惺斗				
	99	佐藤 颯紀	本間卓球クラ	秋田						135	岩手	東和中	小原 蒼汰
	100	老林 生吹	和賀東中	岩手						136	岩手	土淵中	千葉 悠星
34	101	北嶋 孝基	弘前卓球セン	青森	46	137	青森	青森TLクラブ	佐々木 力松				
	102	田口 皓規	桜卓球クラブ	秋田						138	宮城	錦桜紅羅舞	笹舘 悠真
	103	富樫 快斗	上田中	岩手						139	岩手	上田中	幅下 樹
35	104	高橋 直人	若柳クラブ	宮城	47	140	秋田	鳥海中	佐藤 風芽				
	105	市川 湊	湯口中	岩手						141	岩手	飯豊中	高橋 響樹
	106	稲葉 達弥	東水沢中	岩手						142	岩手	胆沢中	佐々木 星七
36	107	齋藤 颯也	県南卓球道場	秋田	48	143	岩手	花巻中	多田 啓佑				
	108	清水 壮琉	飯豊中	岩手						144	青森	A S J	福士 聖矢
	109	小田中 涼星	紫波一中	岩手						145	秋田	羽城中	畠山 大和

# 男子カデット (3)

〈第3アリーナ〉

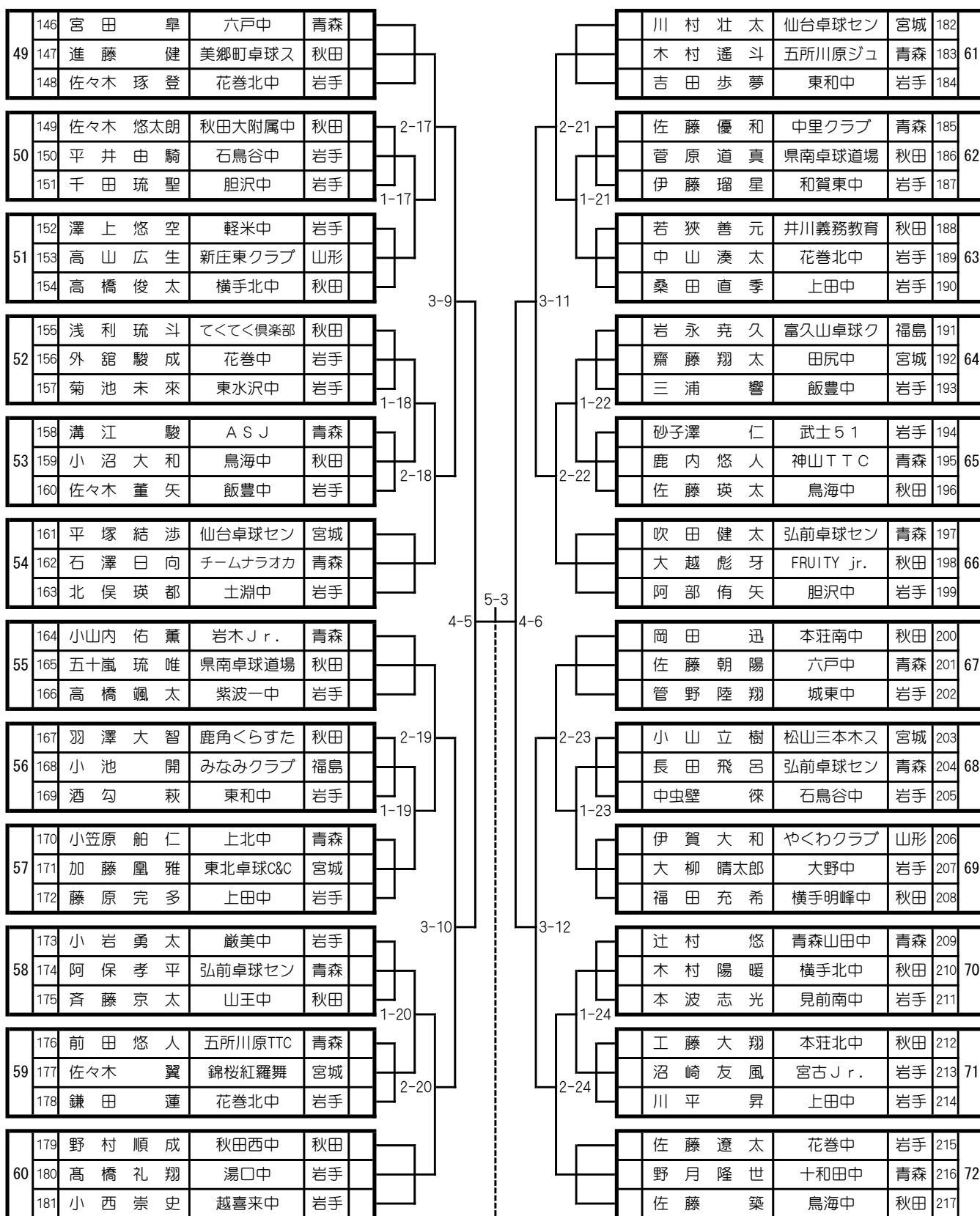

# 男子カデット（４）

〈第3アリーナ〉

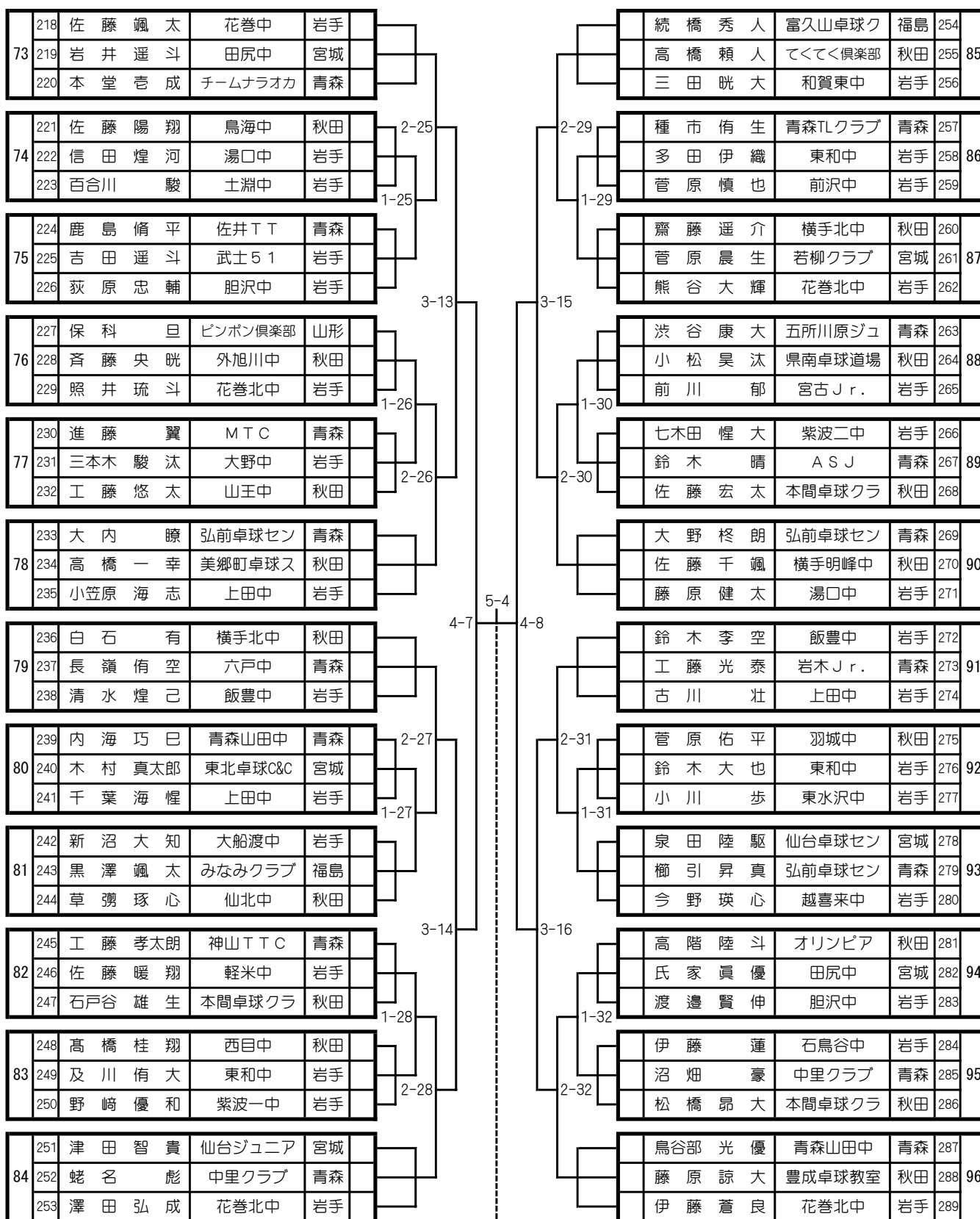

# 女子カデット（１）

〈第3アリーナ〉

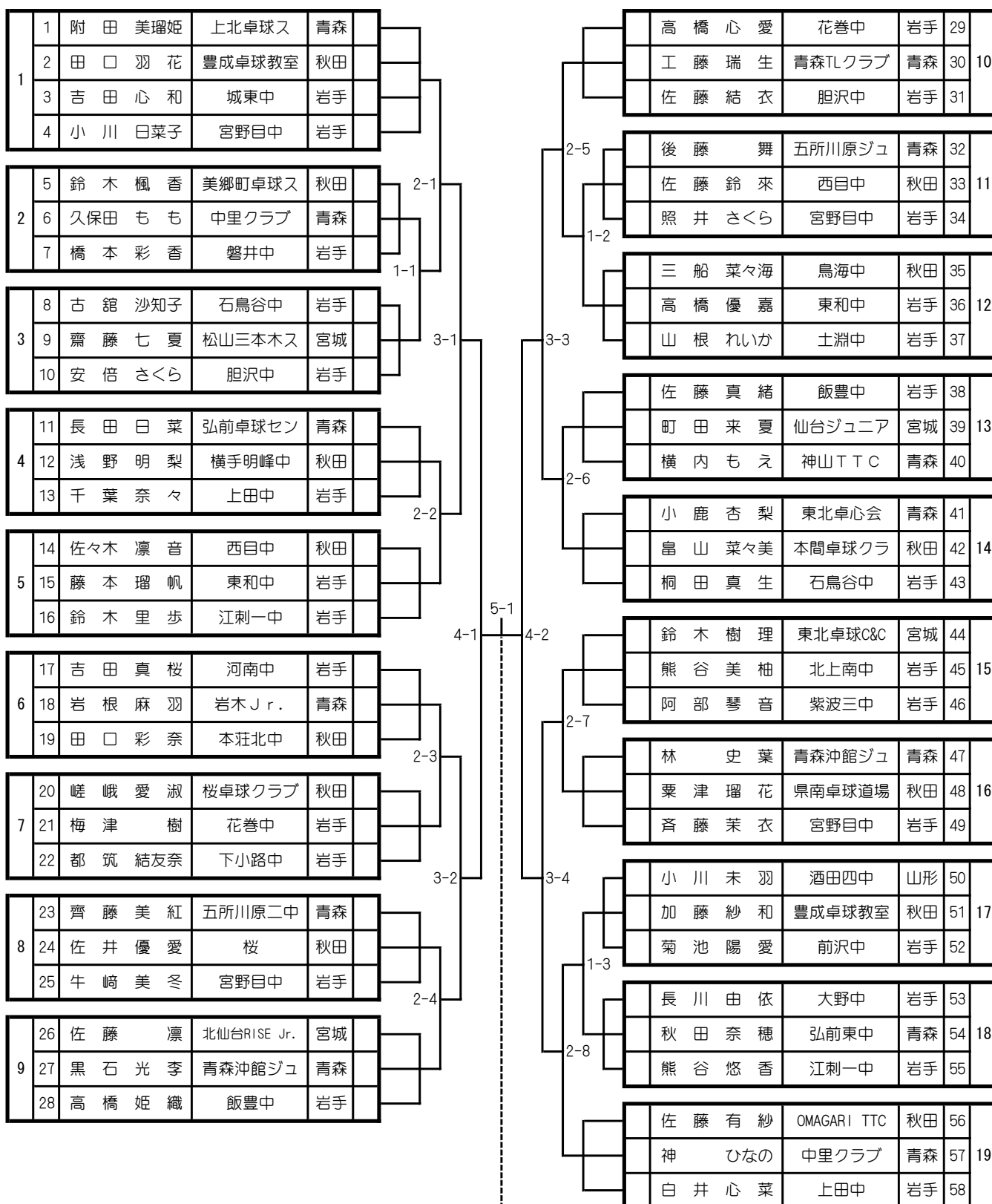

# 女子カデット（２）

〈第3アリーナ〉

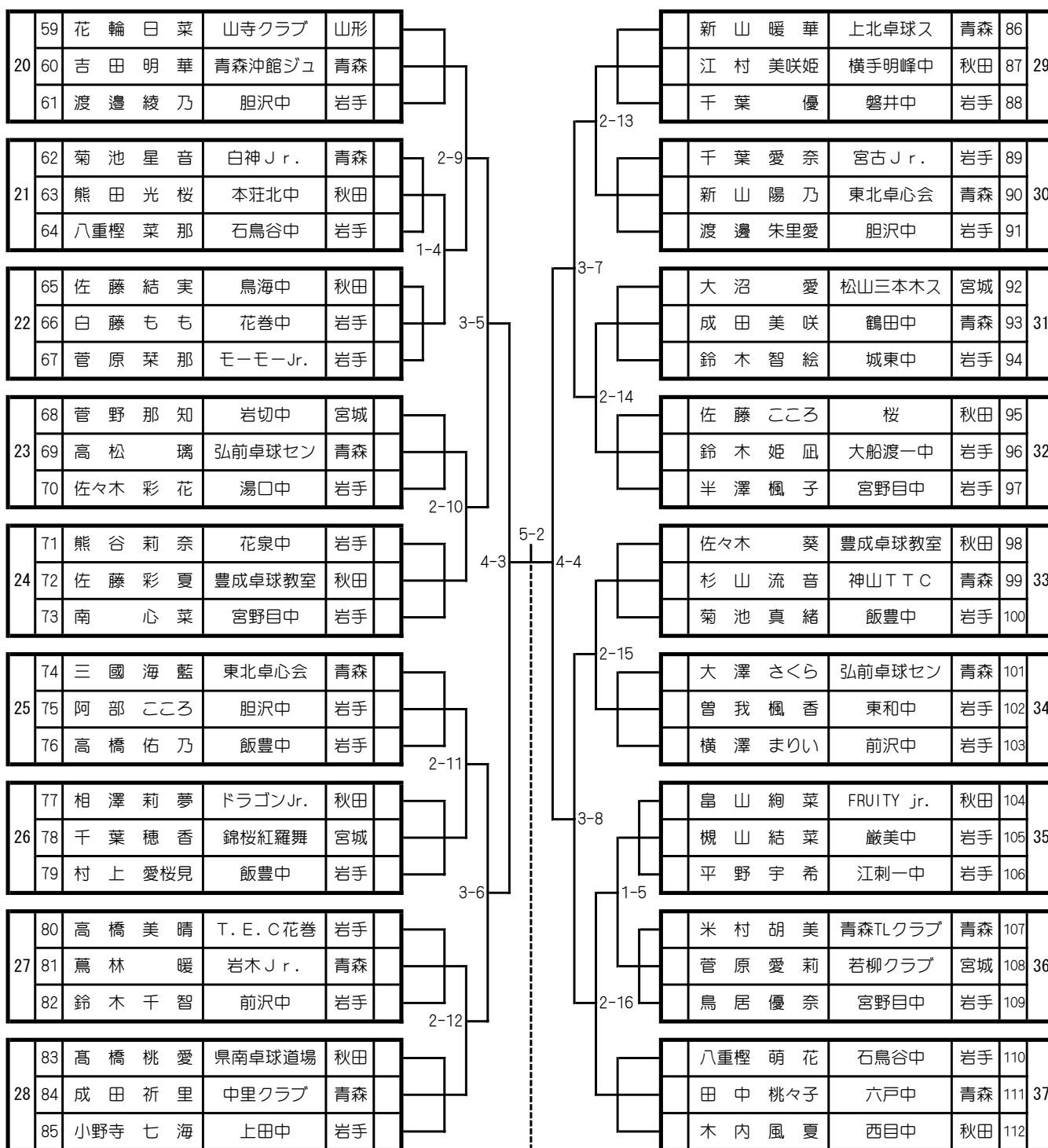

# 女子カデット (3)

〈第3アリーナ〉

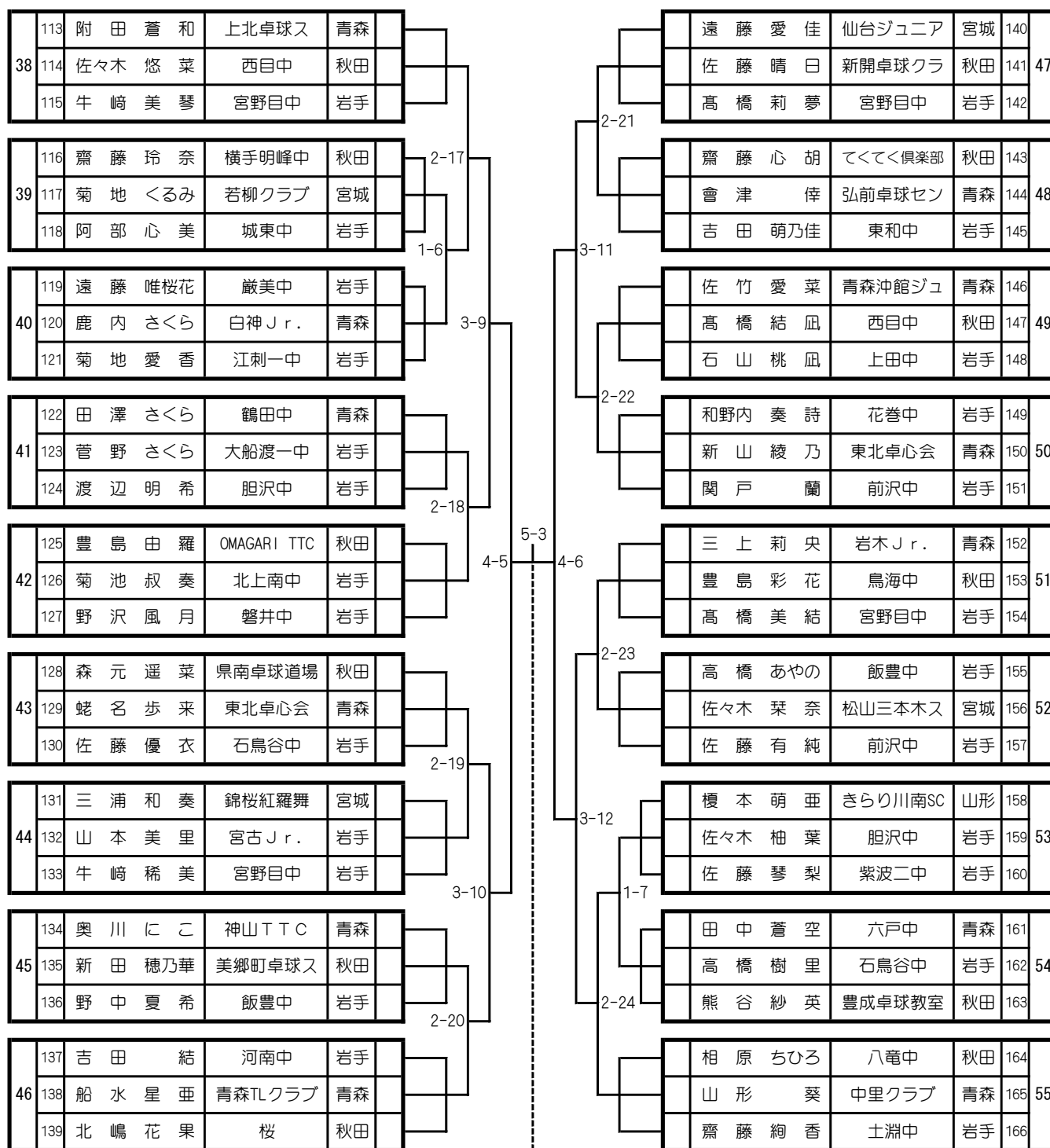

# 女子カデット（４）

〈第3アリーナ〉

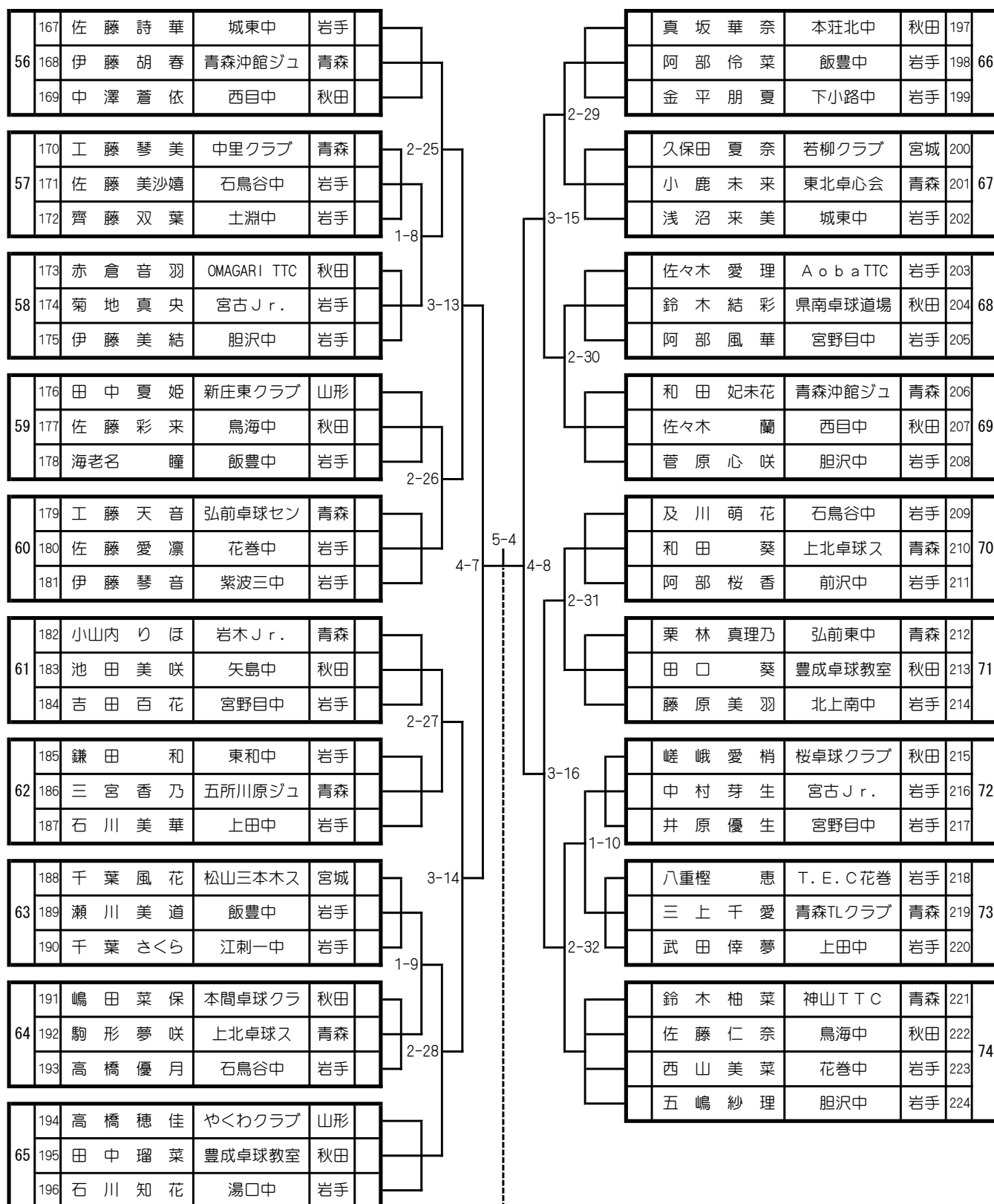



# 男子ホープス（１）

〈第１アリーナ〉

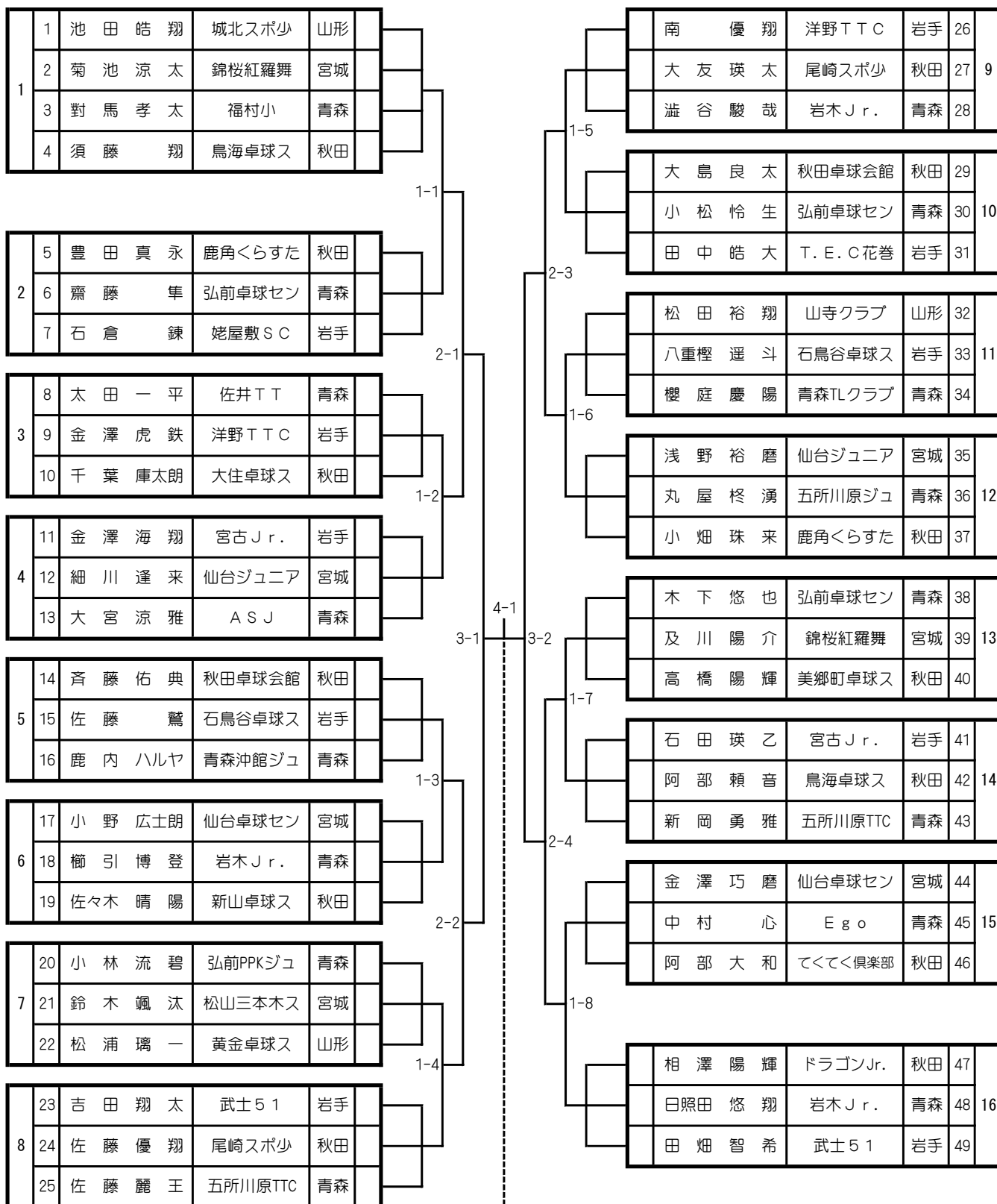

# 男子ホープス（２）

〈第１アリーナ〉

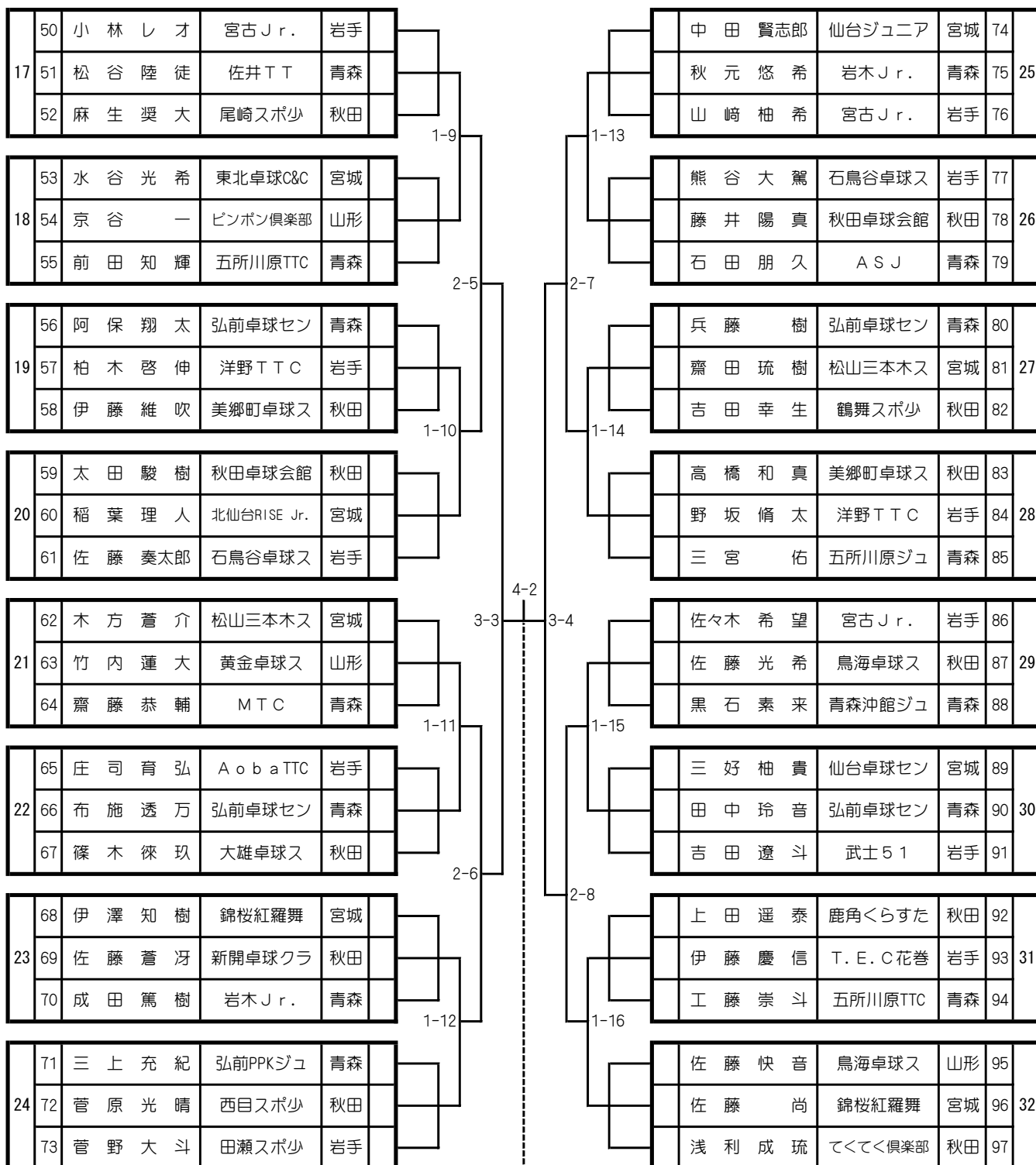

# 女子ホープス（１）

〈第１アリーナ〉

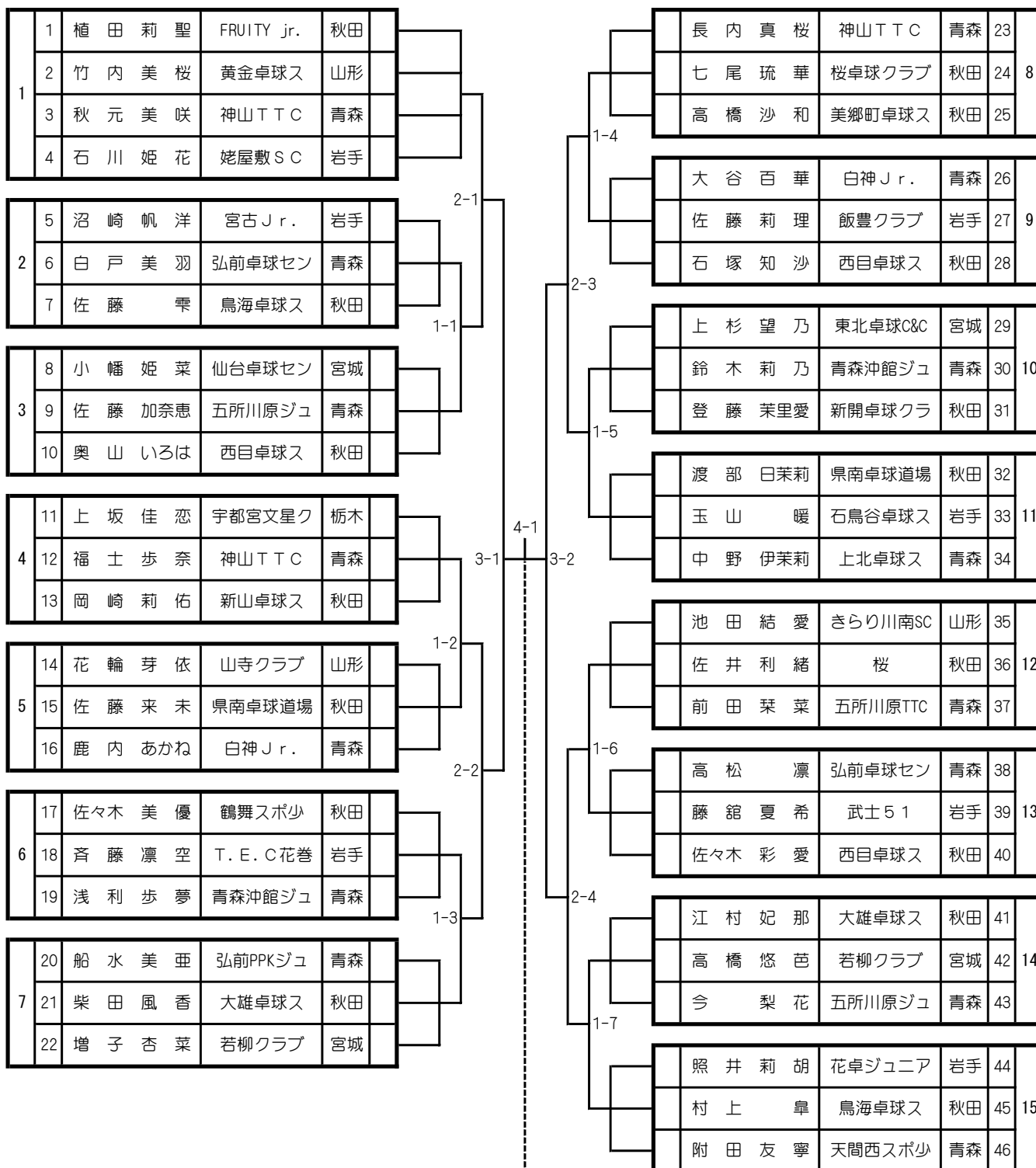

# 女子ホープス（２）

〈第１アリーナ〉

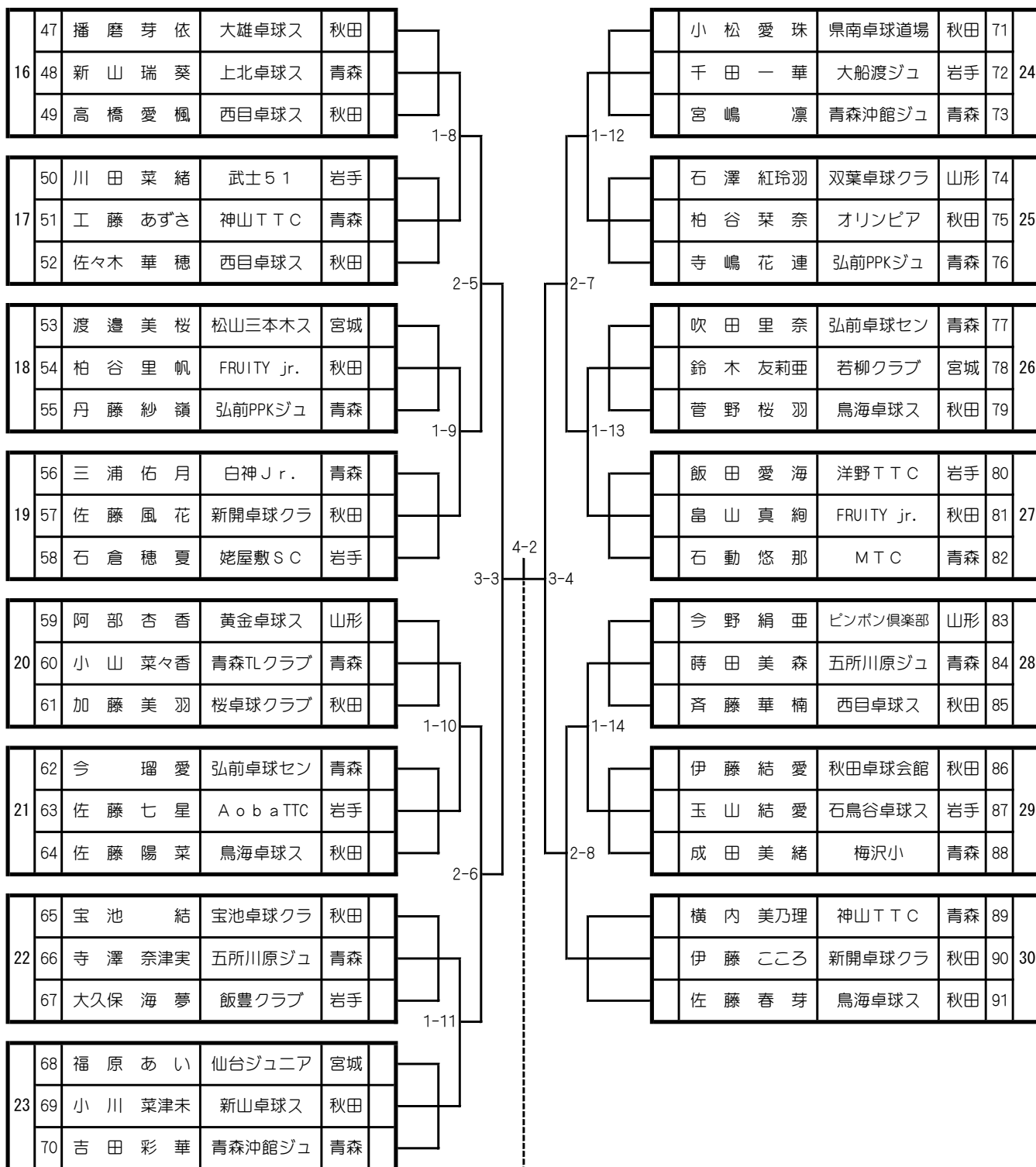

# 男子カブ

〈第2アリーナ〉

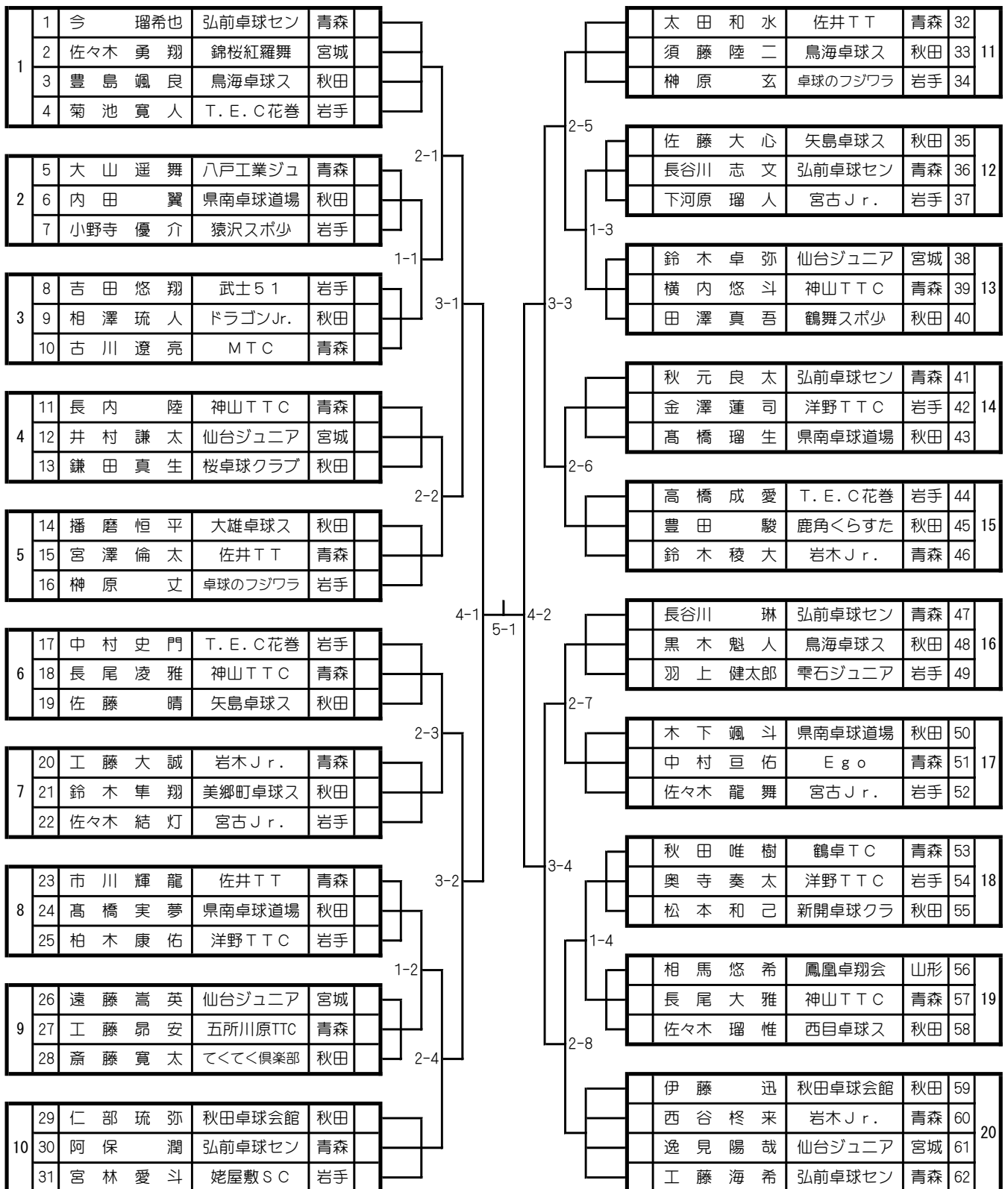

# 女子カブ

〈第2アリーナ〉

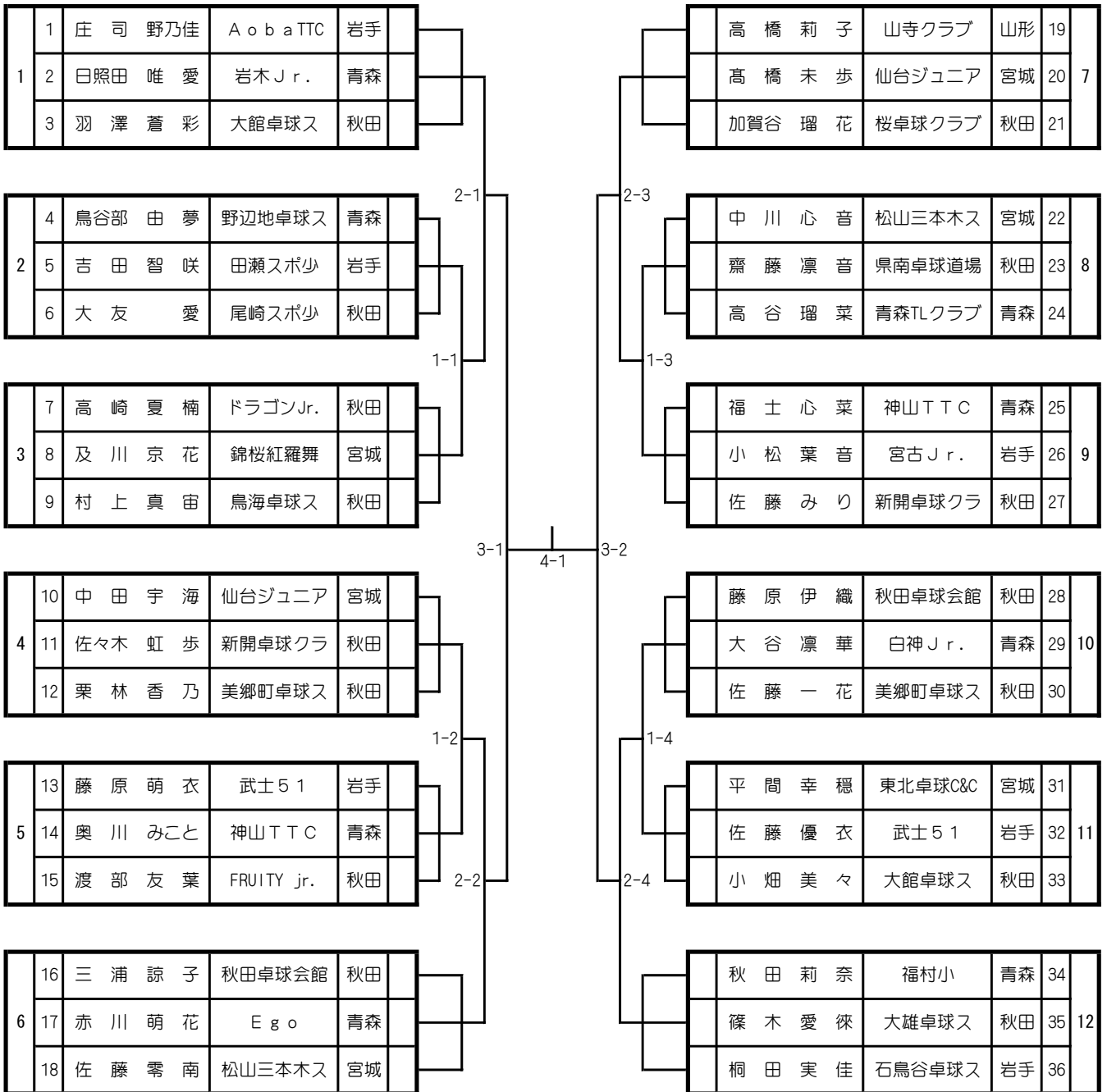

# 男子バンビ

〈多目的ホール〉

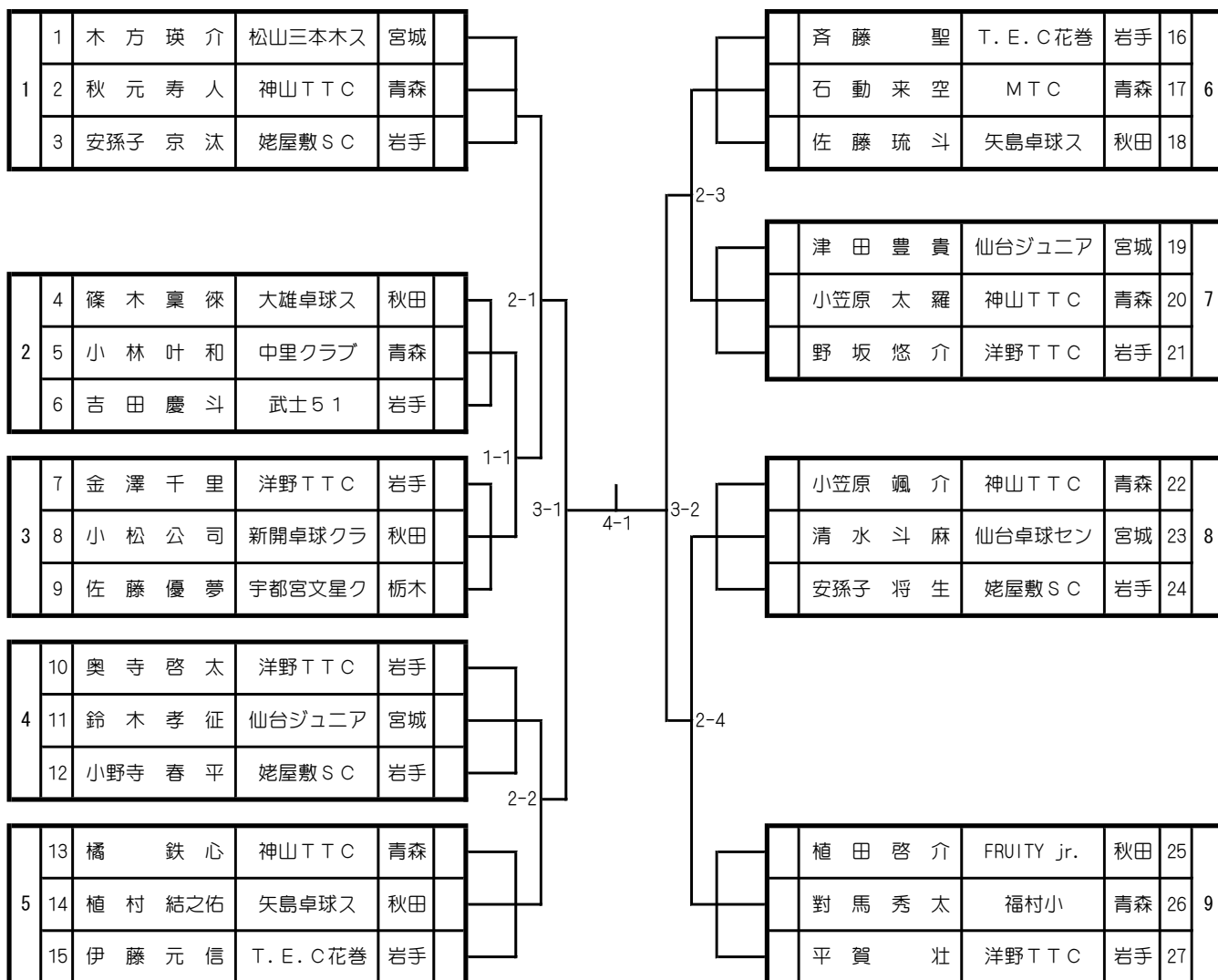

# 女子バンビ

〈多目的ホール〉

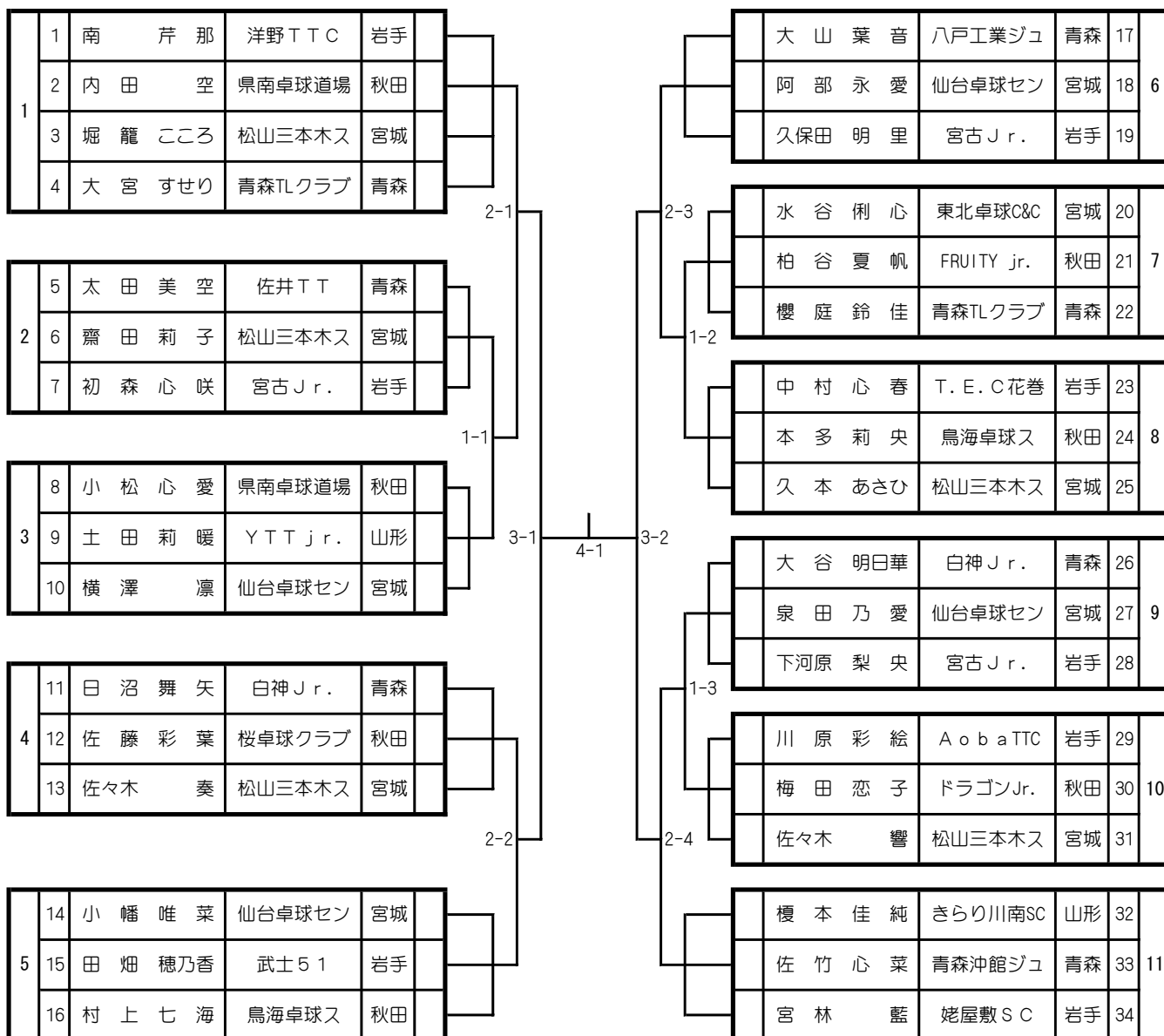



## 男子フォーティ

<第1アリーナ>

1	1	阿部邦章	仙台卓球セン	宮城	2-1	3-1	2-2	4	我妻隆志	汐風クラブ	宮城	11
	2	太田勝	友綱クラブ	青森					榊原純一	モーモー	岩手	12
	3	山田明人	ピンポン班*	東京					工藤高	友綱クラブ	青森	13
	4	佐藤昭良	花巻クラブ	岩手								
2	5	佐藤武志	盛岡市役所	岩手	1-1			5	岩見純一	友綱クラブ	青森	14
	6	菅野一紀	みなみクラブ	福島					高橋法幸	若柳クラブ	宮城	15
	7	熊谷勝幸	一関クラブ	岩手					橋本勝	すみれ卓球ク	福島	16
3	8	坂本幸也	むつ卓翔会	青森				5	佐々木亘	宮古クラブ	岩手	17
	9	濱田順	宮古クラブ	岩手								
	10	坂田信明	釜石クラブ	岩手								

## 女子フォーティ

<第1アリーナ>

1	1	岩見好子	友綱クラブ	青森		2	及川清香	奥州クラブ	岩手	5
	2	佐藤亜由美	奥州クラブ	岩手			鈴木博子	友綱クラブ	青森	6
	3	藤尾由美	ピンポン班*	東京			塩沼敦子	Weed Soul	宮城	7
	4	神祐子	友綱クラブ	青森						

## 男子フィフティ

<第1アリーナ>

1	1	村上英宏	高田クラブ	岩手	1-1	2-1	1-2	3	大内雅之	福卓会	福島	8
	2	乳井秀樹	青森TLクラブ	青森					鈴木伸二	釜石クラブ	岩手	9
	3	工藤正克	釜石クラブ	岩手					菅野裕二	盛岡体育館	岩手	10
	4	伊藤光行	花巻クラブ	岩手								
2	5	石川克哉	一関クラブ	岩手				4	津田常德	中央クラブ	宮城	11
	6	岩本爾郎	福卓会	福島					熊谷浩一	宮古クラブ	岩手	12
	7	川久保幹雄	ピンポン班*	東京					菅野直喜	モーモー	岩手	13

## 女子フィフティ

<第1アリーナ>

1	1	村上千賀子	大船渡クラブ	岩手		2	青柳晴美	悠悠クラブ	岩手	4
	2	柏谷洋子	花巻卓友会	岩手			三浦一江	りんどうクラ	岩手	5
	3	佐藤加奈江	I.T.C	岩手			高橋浩子	花巻卓友会	岩手	6
						3	八重樫歩	花巻卓友会	岩手	7
							鈴木裕子	卓研	秋田	8
							藤田きみ江	花巻高卓会	岩手	9

決 勝	1			
	2			
	3			

# 男子シックスティ

〈第1アリーナ〉

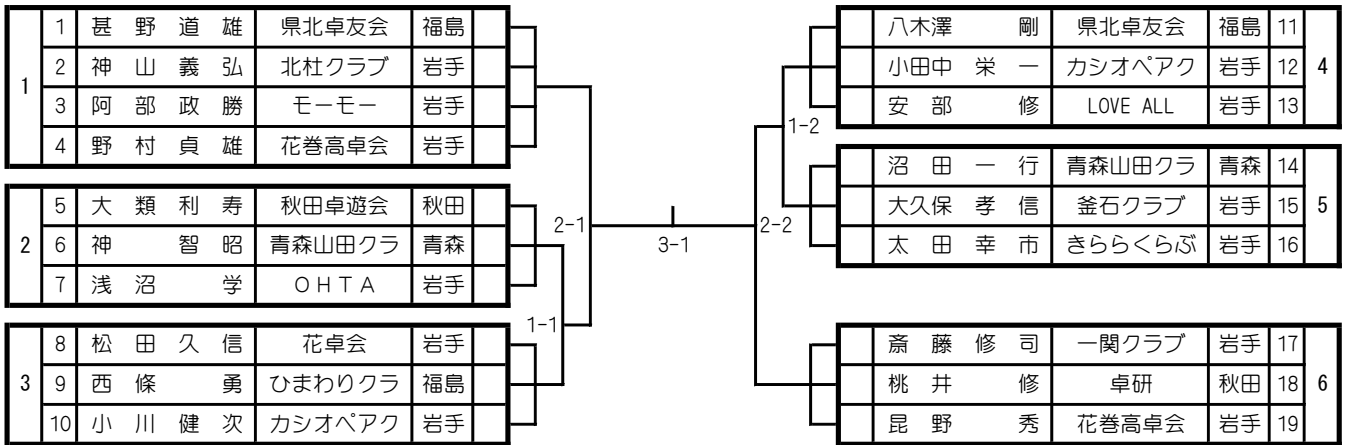

# 女子シックスティ

〈第1アリーナ〉

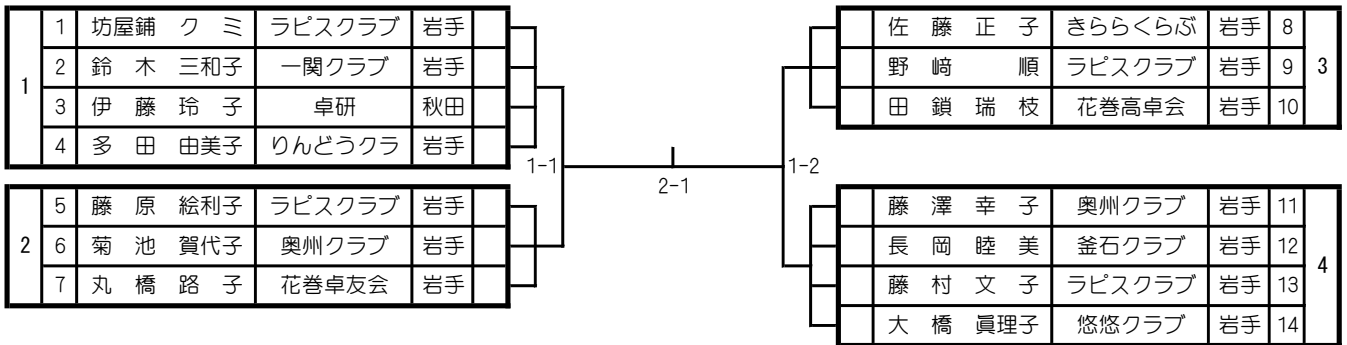

# 男子セブンティ

〈第1アリーナ〉

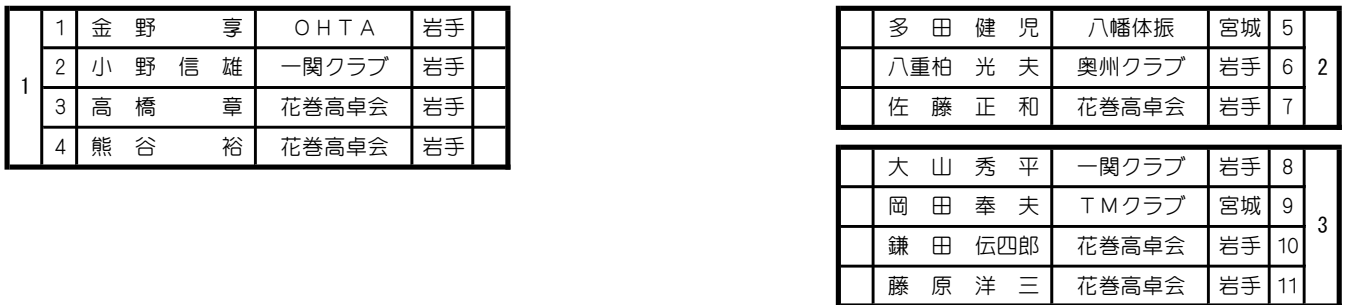

決 勝	1				
	2				
	3				

# 女子セブンティ

〈第1アリーナ〉

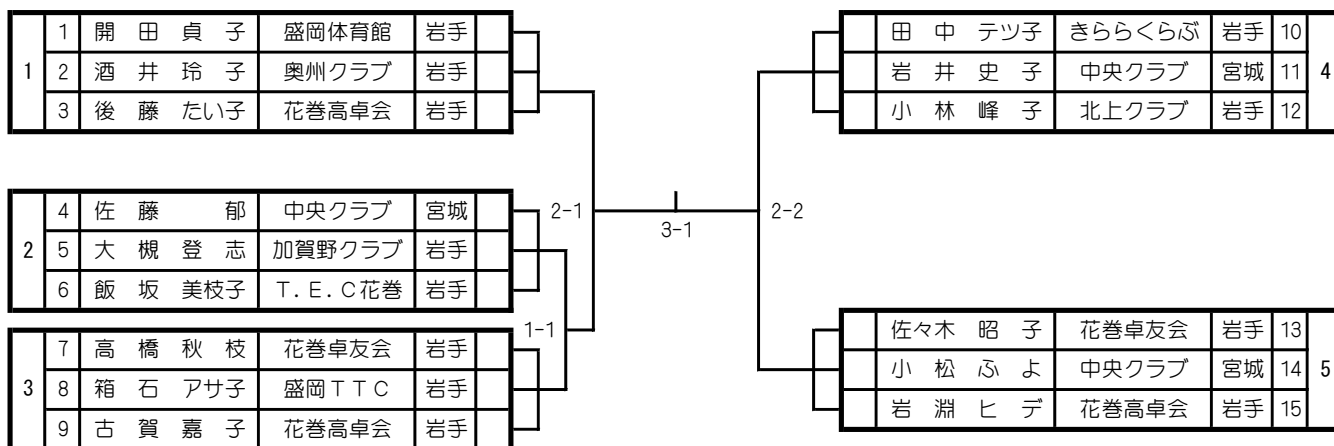

# 男子エイティ

〈第1アリーナ〉

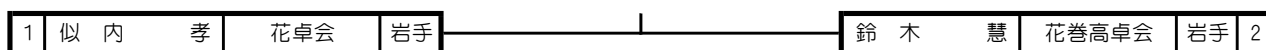

# 女子エイティ

〈第1アリーナ〉

